









SHIFTING THE LIMITS

E.4 EINHEITENZERTIFIKAT			Nr.: 2019-31			
Hersteller	Fronius International GmbH Günter Fronius Strasse 1 4600 Thalheim bei Wels					
Typ Erzeugungseinheit	FRONIUS Primo 6.0-1					
Software Version	SW: V0.3.21.0 SW1: V1.2.0.1 SW2: V0.9.24.1					
Bemessungswerte	max. Wirkleistung $P_{E_{max}}$	6.0	kW			
	max. Scheinleistung $S_{E_{max}}$	6.0	kVA			
	Bemessungsspannung	230	V			
Bemessungswerte	Bemessungsstrom (AC) I_r	26.1	A			
Bemessungswerte	Anfangskurzschlusswechselstrom I_k''	38.0	A			
Netzanschlussregel	VDE-AR-N 4105:2018-11 „Erzeugungsanlagen am Niederspannungsnetz“ Technische Mindestanforderungen für Anschluss und Parallelbetrieb von Erzeugungsanlagen am Niederspannungsnetz					
Prüfanforderung	DIN VDE V 0124-100 (VDE V 0124-100) „Netzintegration von Erzeugungsanlagen - Niederspannung“ Prüfanforderungen an Erzeugungseinheiten vorgesehen zum Anschluss und Parallelbetrieb am Niederspannungsnetz					
Die oben bezeichnete Erzeugungseinheit erfüllt die Anforderungen der VDE-AR-N 4105:2018-11.						
Technische Daten						
 www.fronius.com		  	UAC nom fAC nom Grid IAC nom IAC max Smax	220 V 230 V 240 V 50 / 60 Hz 1~NPE 27.3 A 26.1 A 25.0 A 27.5 A 6000 VA	Pmax (cos φ=0.9) cos φ UDC mpp UDC max IDC max +1 / IDC max +2 Isc pv	5400 W 0.85-1 ind./cap. 240 - 800 V 1000 V 18.0 A / 18.0 A 54.0 A
Model No. Fronius Primo 6.0-1 Part No. 4.210.062 Ser. No. 19862017		 				
WLAN / LAN / Webservice Demand response modes (DRM) 0, and 5-8 ready Non-isolated inverter		AS/NZS 4777.2				
VDE 0126-1-1 VDE-AR-N 4105	CEI 0-21 Safety Class 1 IP 65					

Schematischer Aufbau

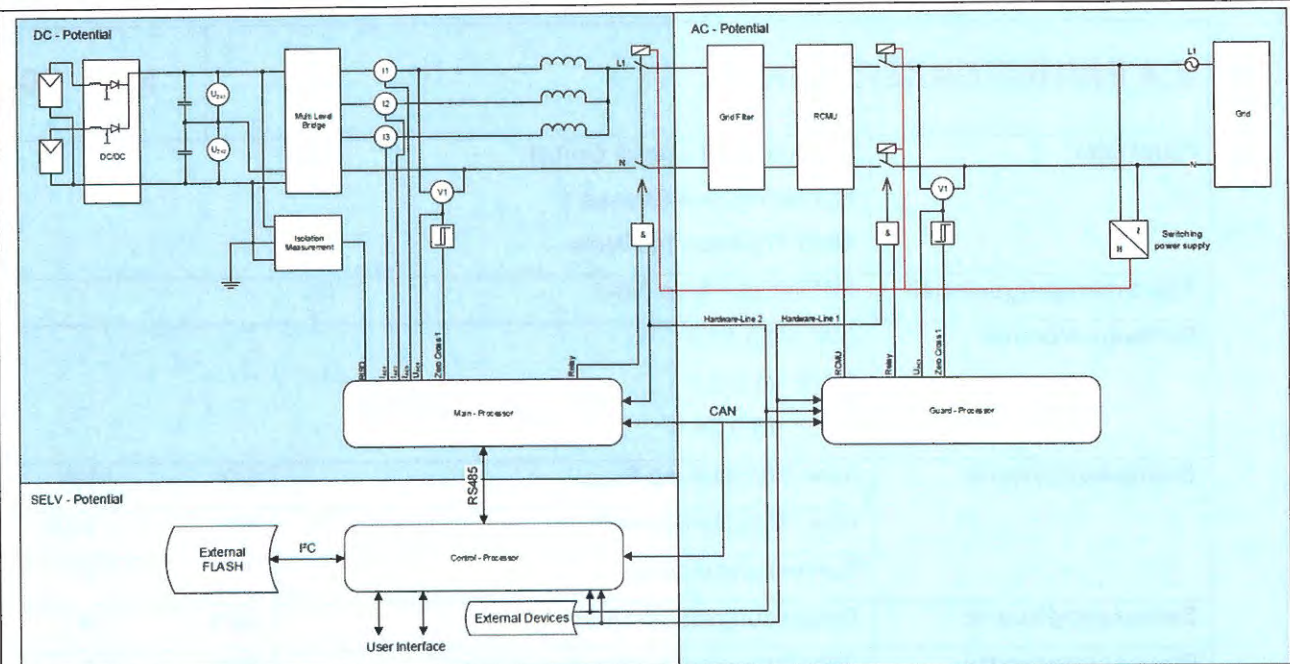

Wirkungsweise	1 phasiger netzgekoppelter Photovoltaik-Wechselrichter ohne galvanische Trennung und mit integriertem NA-Schutz
---------------	---

Thalheim, 15.04.2019

Dieses Einheitenzertifikat darf nicht in Ausschnitten verwendet werden.



FRONIUS INTERNATIONAL GMBH
 Günter Fronius, Str. 1 | A-4600 Weis/Thalheim
 Tel: +43/(0)72-437-241-0, Fax: 47-8-25

Feichtinger Josef, Firmen-Logo, Adresse