







<b>E.4 EINHEITENZERTIFIKAT</b>		<b>Nr.: 2019-73</b>			
<b>Hersteller</b>	Fronius International GmbH Günter Fronius Strasse 1 4600 Thalheim bei Wels				
<b>Typ Erzeugungseinheit</b>	FRONIUS Symo 15.0-3-M				
<b>Software Version</b>	PS1:V1.2.0.1 PS2:V0.9.24.1 Display SW:V0.3.21.0				
<b>Bemessungswerte</b>	max. Wirkleistung $P_{E_{max}}$	15.0	kW		
	max. Scheinleistung $S_{E_{max}}$	15.0	kVA		
	Bemessungsspannung	230	V		
<b>Bemessungswerte</b>	Bemessungsstrom (AC) $I_r$	21.7	A		
<b>Bemessungswerte</b>	Anfangskurzschlusswechselstrom $I_k''$	64.0	A		
<b>Netzanschlussregel</b>	<b>VDE-AR-N 4105:2018-11 „Erzeugungsanlagen am Niederspannungsnetz“</b> Technische Mindestanforderungen für Anschluss und Parallelbetrieb von Erzeugungsanlagen am Niederspannungsnetz				
<b>Prüfanforderung</b>	<b>DIN VDE V 0124-100 (VDE V 0124-100) „Netzintegration von Erzeugungsanlagen - Niederspannung“</b> Prüfanforderungen an Erzeugungseinheiten vorgesehen zum Anschluss und Parallelbetrieb am Niederspannungsnetz				
Die oben bezeichnete Erzeugungseinheit erfüllt die Anforderungen der VDE-AR-N 4105:2018-11.					
<b>Technische Daten</b>					
 www.fronius.com		  			
Model No.			UAC nom	220 V / 380 V	230 V / 400 V
Part No.	OVC 3	OVC 2	fAC nom	50 Hz / 60 Hz	
Ser. No.			Grid	3~NPE	
WLAN / LAN / Webserver			IAC nom	22.7 A	21.7 A
Demand response modes (DRM) 0, and 5-8 ready			IAC max	32.0 A	
CEI 0-16 / CEI 0-21	Non-isolated inverter		Smax	15000 VA	
VDE 0126-1-1	ÖVE/ÖNORM E 8001-4-712		Pmax (cos φ=1 / cos φ=0.90)	15000 W / 13500 W	
VDE-AR-N 4105	Safety Class 1	IP 66	cos φ	0 - 1 ind./cap.	
			UDC mpp1 / mpp2	320 - 800 V	
			UDC min / max	200 - 1000 V	
			IDC max +1 / IDC max +2	33.0 A / 27.0 A	
			Isc pv	49.5 A / 40.5 A	

Schematischer Aufbau

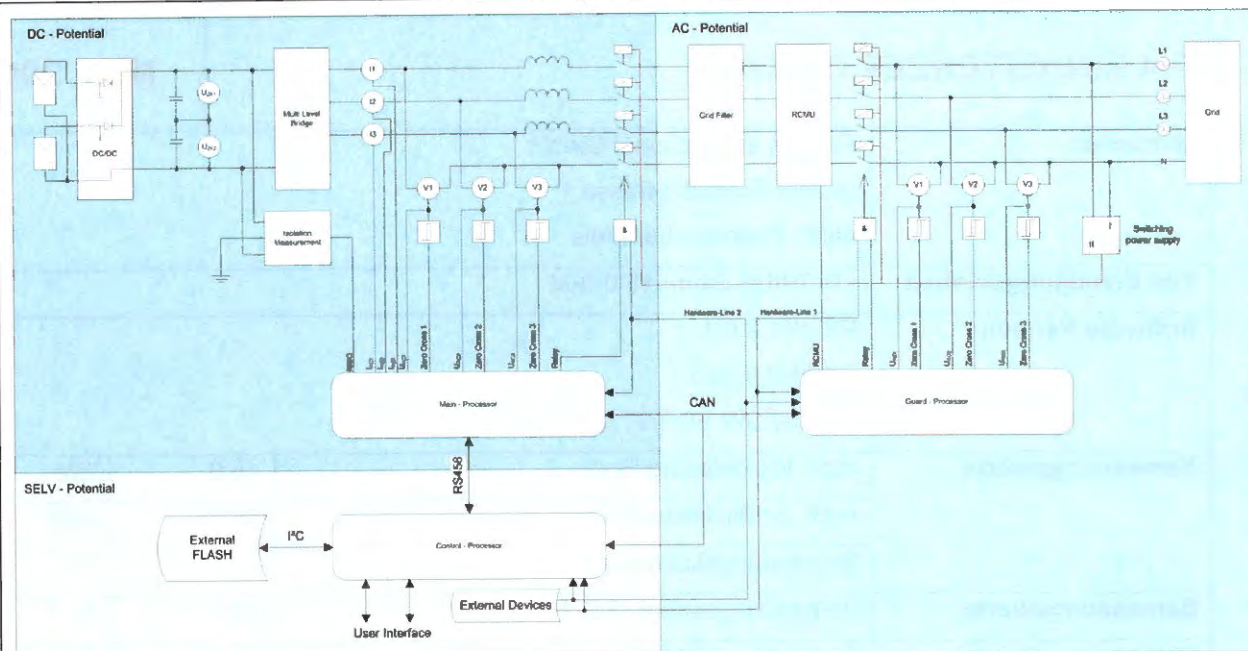

Wirkungsweise	3 phasiger netzgekoppelter Photovoltaik-Wechselrichter ohne galvanische Trennung und mit integriertem NA-Schutz
---------------	---

Thalheim, 15.04.2019

Dieses Einheitszertifikat darf nicht in Ausschnitten verwendet werden.



**FRONIUS INTERNATIONAL GMBH**  
 Günter Fronius-Str. 1, A-4600 Weis/Thalheim  
 Tel: +43 (0) 72 42 241-0, Fax: +43 72 42 241-25

Feichtinger Josef, Firmen-Logo, Adresse